

Erlangener Magazinbeute

- Gesamtansicht -

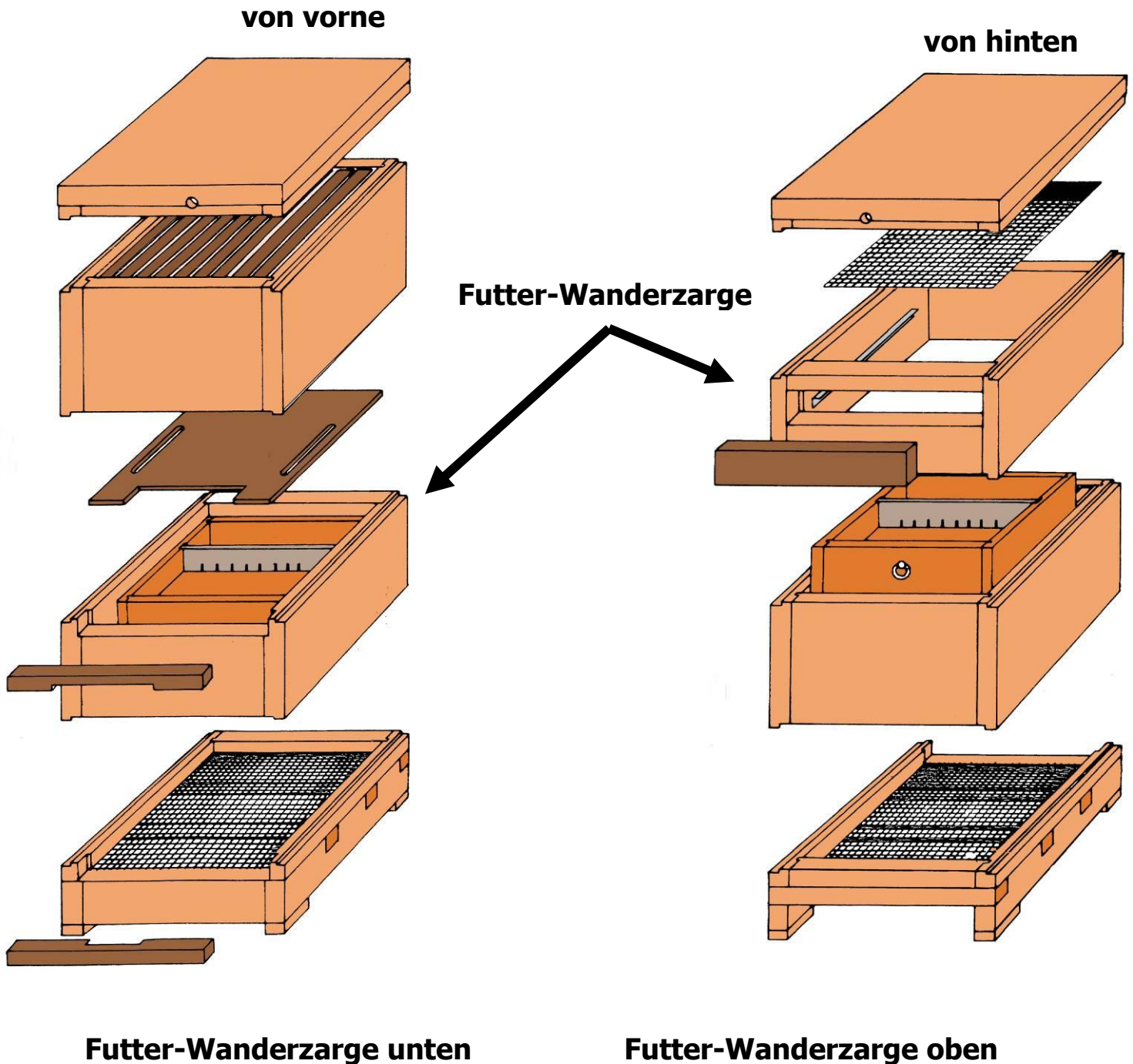

Anschrift

Bayerische Landesanstalt für Weinbau und Gartenbau – Fachzentrum Bienen • An der Steige 15 • 97209 Veitshöchheim
Telefon (0931) 9801 - 0 • e-mail: poststelle@lwg.bayern.de
Internet: <http://www.lwg.bayern.de>

- Zarge -

Stückliste

Nr.	Bezeichnung	Stück	Material	Außenmaße in mm
1	Längswände	2	Holz	488 * 234 * 27
2	Querwände	2	Holz	346 * 229 * 27
3	Kippbeschläge-Haken	2	Metall	
4	Extenderverschluß	1	Metall	
5	Kippbeschläge-Schienen	2	Metall	

Skizze:

Zarge

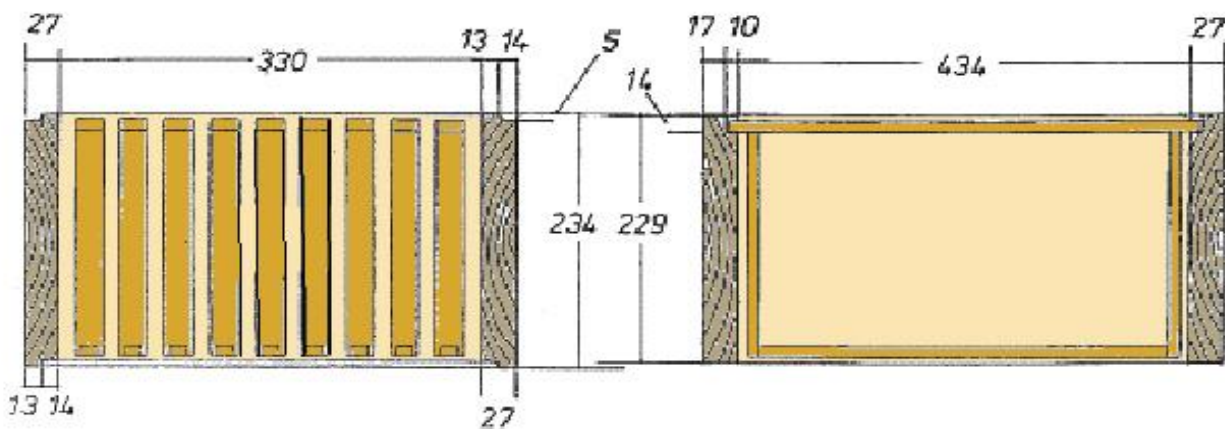

4,5 x 30 Din 95

Kippbeschläge

Wandersicherung (vorne)

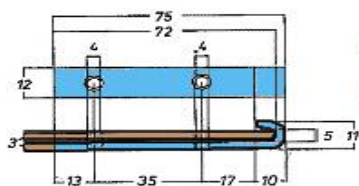

dazu Flachkopf-Holzschrauben 3,5 x 35 Din 97

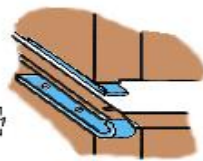

Exzenter - Verschluss (hinten)

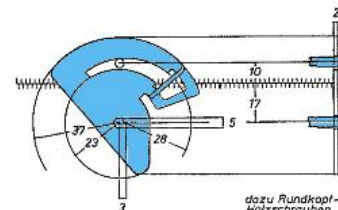

dazu Rundkopf-Holzschrauben 4,5 x 30 Din 95

Deckel -

Stückliste

Nr.	Bezeichnung	Stück	Material	Außenmaße in mm
1	Längsleisten	2	Holz	488 * 55 * 27
2	Querleisten	2	Holz	346 * 50 * 27
3	Sperrholzaufdoppelung	2	Wetterfest	330 * 41 * 4
4	Sperrholz-Überplatte	1	Wetterfest	488 * 384 * 8
5	Sperrholzunterplatte	1	Wetterfest	434 * 336 * 4

Skizze:

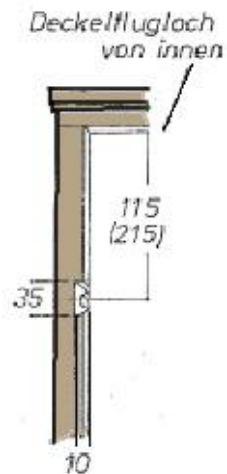
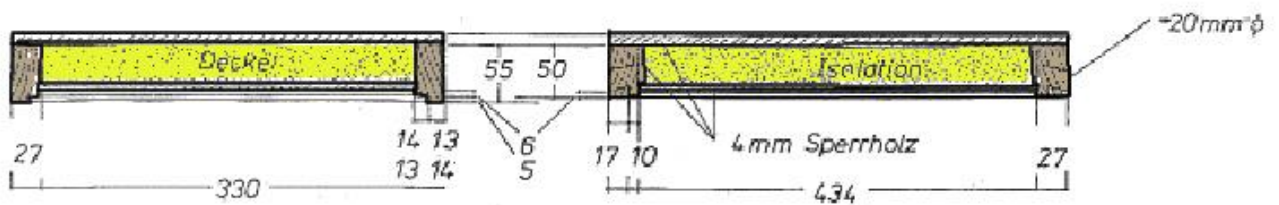

Erlangener Dreiteiler (Multifunktionszarge)

Stückliste

Nr.	Bezeichnung	Stück	Material	Außenmaße in mm
1	Vorderteil	1	Holz	354 * 55 * 25
2	Seitenteil links	1	Holz	488 * 105 * 25
3	Bodenstreben	4	Holz	382 * 55 * 25
4	hintere Oberleiste	1	Holz	354 * 55 * 25
5	Seitenteil rechts	1	Holz	488 * 105 * 25
6	Kippbeschläge-Haken	2	Metall	
7	Flugkeil	1	Holz	354 * 25 * 25
8	Kastenverbinder	1	Metall	
9	Kippbeschläge-Schienen	4	Metall	
10	Lochblech 4/3 oder 5/3	1	Edelstahl V2A (1.4301)	350 * 455 * 1,5
11	hinterer Abschlusskeil	1	Holz	352 * 40 * 55
12	Mensatablett	1	Kunststoff	344 * 458 * 14

Skizze:

Gesamtansicht

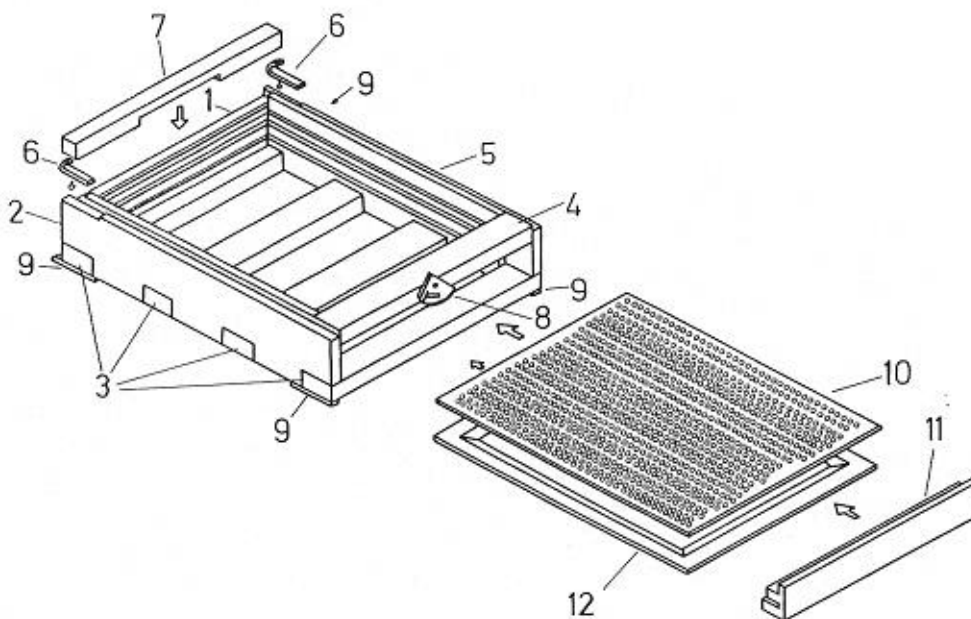

Einzelansichten

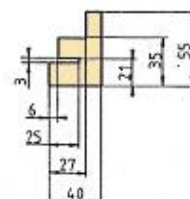
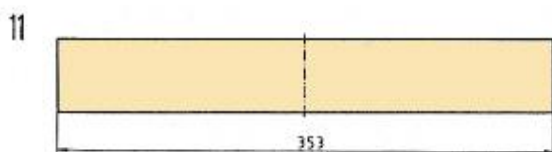
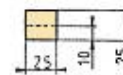
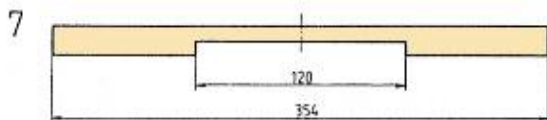
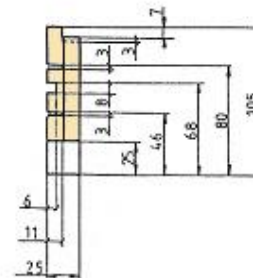
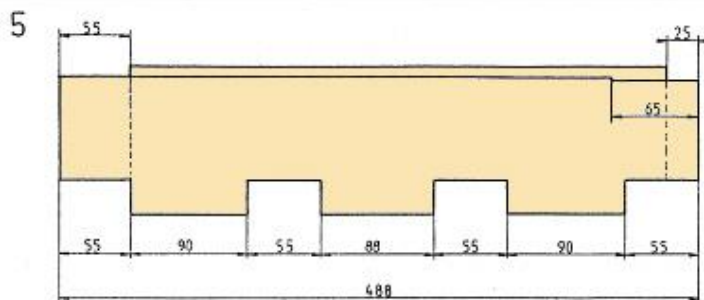
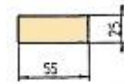
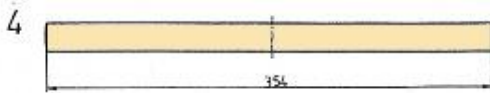
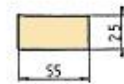
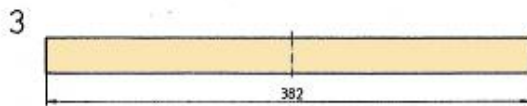
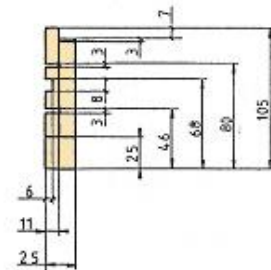
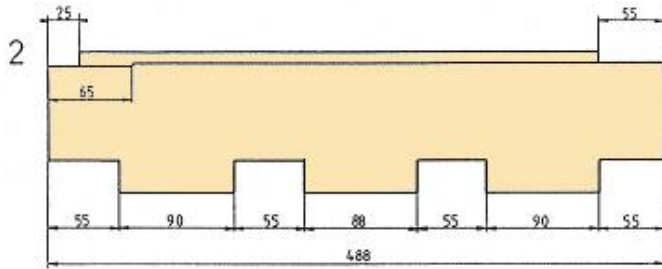
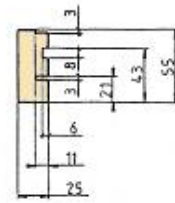
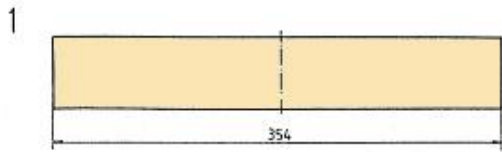

Erlangener Futter-Wanderzarge

Stückliste

Futterwanderzarge

Teil	Länge mm	Breite mm	Stärke mm
2 Längswände	488	194	27
1 Vorderwand	346*	161	27
1 Rückwand	346	85	27
1 rückwärtiger Steg	346*	26	27
1 Verschlussbrett	344	75	27
1 Flugkeil	344	27	27
1 Sperrholz-Abdeckplatte (wf.)	432	328	8
+ Querleiste	294	27	12
2 Scheuerleisten	384	27	12

Futtertrog

Teil	Länge mm	Breite mm	Stärke mm
2.Längswände	384	60	12
2 Querwände	308**	60	12
1 lose Sperrholztrennwand (wf.) mit Schlitz	306	68	B
1 Sperrholz-Boden (wf.)	394	328***	4
1 Holzrost	295	245	4

- * einschließlich 2 x 8 mm Feder
- ** einschließlich 2 x 4 mm Feder
- *** einschließlich 2 x 2 mm Randvorsprung
- wf. wasserfestes Sperrholz (AW 100)

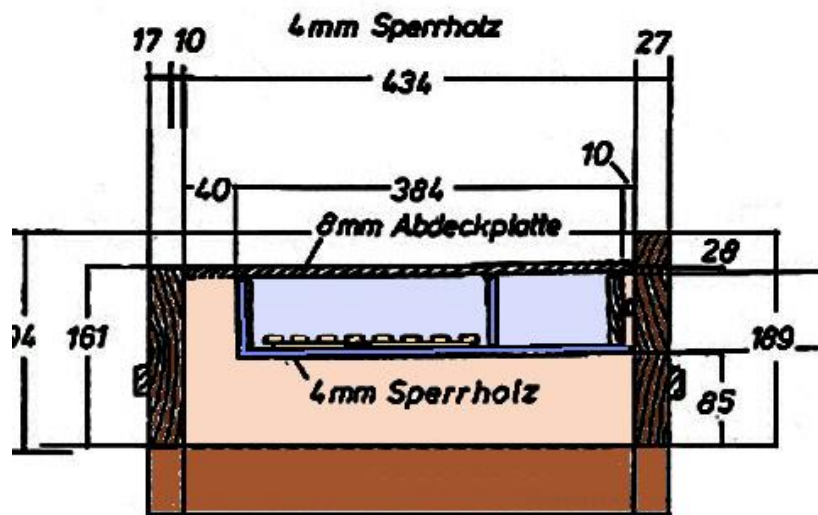

längs

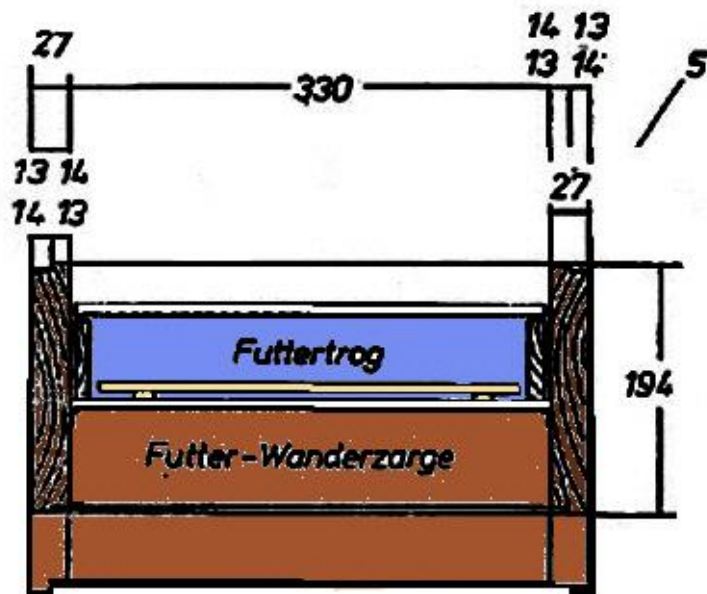

quer

Erlangener Einfachboden

Stückliste

Teil	Länge mm	Breite mm	Stärke mm
2 Längsleisten (oben)	480	28	27
1 Querleiste (oben hinten)	346*	28	27
2 Längsleisten (unten)	488	55	27
1 Querleiste (vorne unten)	346*	50	27
3 Querleisten (unten)	384	50	27
1 Flugkeil	344	27	27

* einschließlich 2 x 8 mm Feder

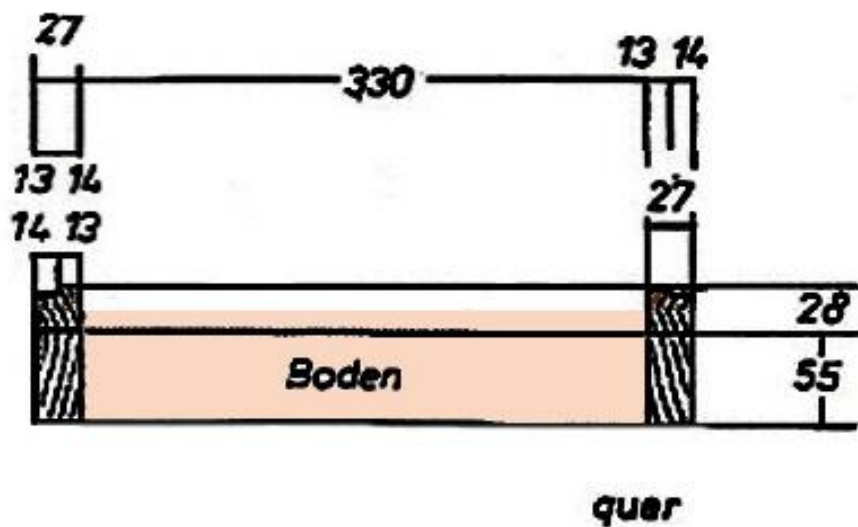

Lüftungsgitter

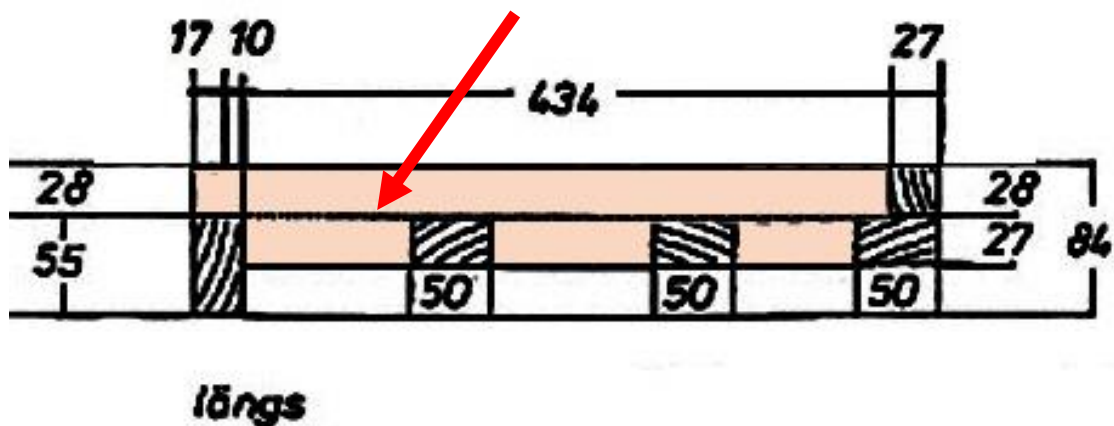

Erlangener Pollenfalle

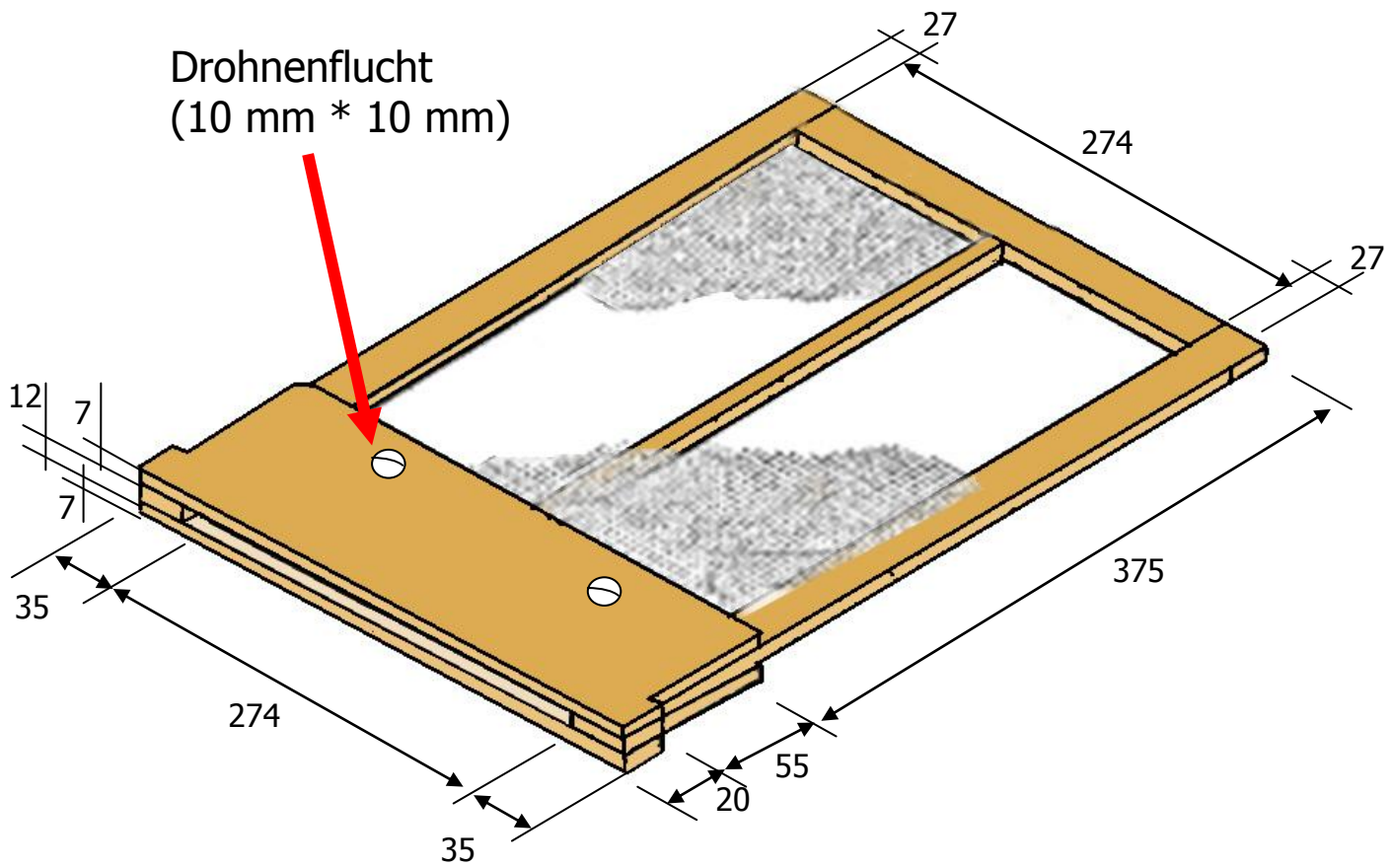

Oberes Abstreifgitter:
5 mm Maschenweite, punktgeschweißt

Unteres Gitter:
4 mm Maschenweite, punktgeschweißt